

GSPECT IV

門型洗車機「ジスペクト フォー」
CMGS500J

DAIFUKU
Automation that Inspires

洗車機の保守・修理は —

サービスセンター ▶ ☎ 0120-028-521

受付時間 9:00~17:30(元日除く)

販売サービス **株式会社ダイフクプラスモア**

www.daifuku-carwash.jp

営業本部：〒212-0013 神奈川県川崎市幸区堀川町580 ソリッドスクエア東館3F
TEL(044)520-1880

製造 **株式会社ダイフク**

オートウォッシュ事業部 www.daifuku.com/jp

〒529-1692 滋賀県蒲生郡日野町中在寺1225
TEL(0748)53-0321(代)

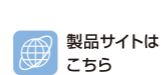

製品サイトは
こちら



製品動画は
こちら



ダイフクの洗車機は、品質マネジメントシステムISO9001および環境
マネジメントシステムISO14001の認証を取得し、品質・環境の向上
に取り組んでいる滋賀事業所で生産されています。

- 本カタログの仕様は、予告なく変更することがあります。
- 本体色は、撮影・印刷の関係で実際の色と異なって見えることがあります。

DAIFUKU

G SPECT IV

門型洗車機「ジスペクト フォー」

省力化・洗車有料化に最適な1台



好評の「ジスペクト」シリーズをモデルチェンジ、「ジスペクトIV」として機能や装いを拡充しました。目的や使用環境に応じて新たに3つのパッケージモデルを用意するとともに、2種類のカラーバリエーションと豊富なオプションから選択できるようになりました。モデル・色・オプションからお好みに合わせて選ぶことで、洗車の省力化や有料化に最適な1台をお届けします。

White & Iron Gray **NEW! OPTION!**

オプションカラー：ホワイト+アイアングレーメタリック



White & White

標準カラー：ホワイト+ホワイト

NEW! 新たに3つのパッケージモデルをご用意



私たちの店舗に最適な仕様やオプションがわからない・・・。



搭載率の高いオプションをパッケージ化しました。



スマートサポートモデル

万が一のトラブル時に遠隔でサポート

IoTを活用することでお客様のお困りごとに素早く対応できる最新モデルが登場。お客様の現場と「サービスセンター」(コールセンター)をオンラインでつなぐことで、インターホン通話や遠隔サポートを行うことが可能です。

仕様

- 1液3役コート「Picarna(ピカーナ)」
- ワイドセンサー
- パームシャンプー
- 洗車機スマートサポート

こんな方におすすめ

- 洗車機をより安定稼働させたい
- もしもの時に迅速に対応したい
- 洗車実績を管理し販売に活かしたい



収益化モデル

洗車の有料化に最適な1液3役コートを搭載

業界初! ワックス、撥水コート、ガラス系コーティングを1つのケミカルで対応できる1液3役コート「Picarna(ピカーナ)」などを搭載することにより、洗車を有料化(メニュー化)。洗車の割引など特典を付与することで、入庫車の促進や車販の拡大につなげることも可能です。

仕様

- 1液3役コート「Picarna(ピカーナ)」
- ワイドセンサー
- パームシャンプー
- 高圧チルトハイドレッシュャー
- クリーマーシステム

こんな方におすすめ

- 洗車ビジネスを強化したい
- 汚れをしっかりと落としたい
- 車好きなお客様の満足度をアップさせたい



環境配慮モデル

騒音対策を施すことで周辺環境に配慮

内蔵型静音ドライシステム「クリスタルイン」を搭載することにより、昼夜の騒音基準値を65dB以下に抑えた静音モデル。周辺環境に配慮するとともに、現場で働くスタッフにも考慮しています。

仕様

- 1液3役コート「Picarna(ピカーナ)」
- ワイドセンサー
- パームシャンプー
- 内蔵型静音ドライシステム「クリスタルイン」
- 2段階可変サイドノズル

こんな方におすすめ

- 現場の作業環境を改善したい
- 夜間も洗車機を稼働させたい
- 近隣住民に配慮したい

■ 水洗いのみの標準モデルもご用意しています。

IoTを活用した新しい洗車機が登場

業務のDX を推進していきます。
Digital Transformation



洗車機がインターネットにつながることで

より稼働率を高めるとともに、スタッフの労力削減にもつながります。

今後も定期的に新しい機能が追加！ さらに進化し続けます

今までは

お客様の現場への移動がロスタイム



これからは

洗車機を**遠隔**で
リアルタイムにサポート!

1 インターホン通話

万が一、異常停止した際には、洗車機本体のインターホンを使ってサービスセンターのスタッフとコミュニケーションをとることが可能です。



トラブル時に洗車機からサービスセンターに直接問い合わせ可能。

お客様承認後、サービスセンターから洗車機を遠隔誘導することが可能。

2 遠隔誘導

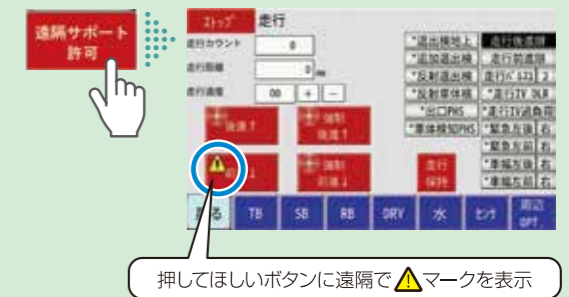

遠隔サポート許可を押すと、サービスセンターの操作により復旧動作直前までスキップします。

3 最新プログラムの遠隔ダウンロード



遠隔で最新のプログラムをダウンロードできることで、新しい車種や車の形状にすばやく対応できるとともに、品質向上や新機能の追加なども行えます。
※お客様ご自身で更新の操作が必要です。

4 状態監視



洗車機の状態を随時監視。得られたデータを分析し、必要に応じて予防保全の提案や、登録されたアドレスへ情報をお知らせします。

5 洗車実績の自動送信

累計洗車台数		コース
合計		水洗い
	5,500	
オプション1	50	
オプション2	100	
オプション3	200	
オプション4	300	
オプション5	50	

お客様が登録したメールアドレスに洗車台数やコース別のオプション選択台数を毎月自動で送信。一般的な表計算ソフトを使って配信するので、洗車台数分析が容易に行えます。また、社内資料への転用や加工もしやすくなっています。

6 メンテナンス時期のお知らせ

洗車台数累計	通知内容
〇〇台到達時	チェーン
〇〇台到達時	ブラシ
〇〇台到達時	レール・車輪

登録したメールアドレス宛てにチェーン、ブラシ、レール・車輪などの消耗部品の交換時期を通知。お客様は、計画的にメンテナンスを行うことで、安定した稼働を実現できます。

操作面にカラータッチパネルを採用

これまでモノクロだった本体操作パネルを液晶カラータッチパネルに一新。視認性と操作性が大幅に向上しました。また、簡易点検マニュアルの表示することで、日常点検の方法をより分かりやすくしています。



▲ モニター画面

▲ 液剤量の点検

高い洗浄性と確かな乾燥力

ワイドセンサー

OPTION

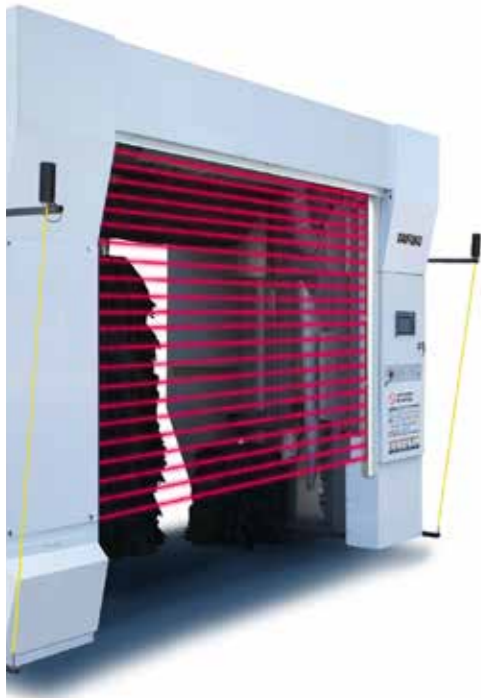

複雑化する車形を正確に測定。洗浄・乾燥力が向上

1. トップブラシの接触圧を一定に保ち、均一な洗浄を実現
2. 車種を問わず、トップノズルが正確に車形を追従して乾燥

● トップブラシの動き

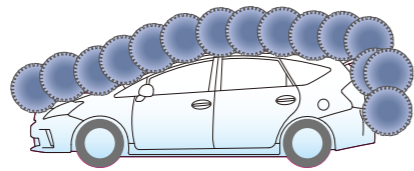

センシング能力がアップすることで、ブラシの接触圧が一定になり特にリアの洗浄力が向上します。

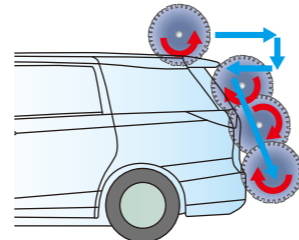

トップブラシが装備品を回避しながら車形を追従して洗浄します。

● トップノズルの動き

センシング能力がアップすることで、あらゆる車形に追従し、特にリアの乾燥力が向上します。

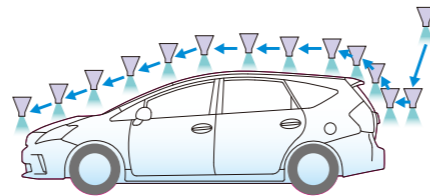

高圧トップチルトハイプレッシャー/サイドハイプレッシャー

OPTION

ブラシ洗浄前に車両に付着した汚れを高圧水で吹き飛ばすことで、傷つき防止や洗浄性を向上。また、静音タイプの高圧ポンプのため騒音にも配慮しています。



高圧トップチルトハイプレッシャー



高圧サイドハイプレッシャー

省スペース設計

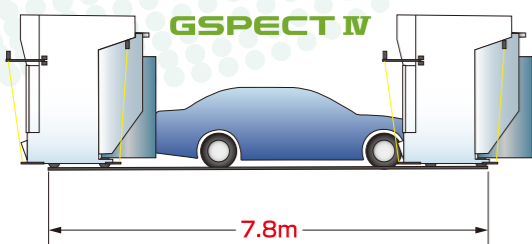

各機構を抜本的に見直し、レール長7.8mでの洗車を可能にしました。また、ブーム（誘導ポール）の設置位置を本体側面でも可能にし、設置必要スペースを短縮。省スペース化を徹底追及しました。

選べる2タイプのブラシ

マシェル32（スポンジブラシ）



独自の高発泡成形技術により、高い洗浄性を実現しました。

リップルブラシ（化繊ブラシ）



特殊ゴムを配合した波形のブラシで、よりソフトな洗浄が可能です。

2段階可変サイドノズル

OPTION

スライド機構により車が斜めに進入しても、0~200mmの長さのノズルが車幅に合わせて自動的に伸縮します。新たに3.65kwの仕様もご用意しました。



NEW 3.65kwブロー
5.5kwブロー

Point! 乾燥力がアップするため拭き上げ作業の負荷を軽減! また、ブロー音を抑えることで夜間の営業も可能になります。

サイドノズル

固定式のサイドノズル。車両側面の乾燥に適した形状にすることで、さまざまな車種に対応しています。



3.65kwブロー

内蔵型静音システム「クリスタルイン」

OPTION

本体内蔵型3.65kwの静音ブローを2基搭載。設置が難しい屋内でも搭載可能です。※同時に2段階可変ノズルが搭載されます。



高圧ウォーターガン「デュエットシステム」

OPTION

こびり付いた頑固な泥汚れや雪、融雪剤などを事前に洗浄することで、洗浄効果をより高めます。新たに、洗車機から離して設置できる独立式もご用意しています。

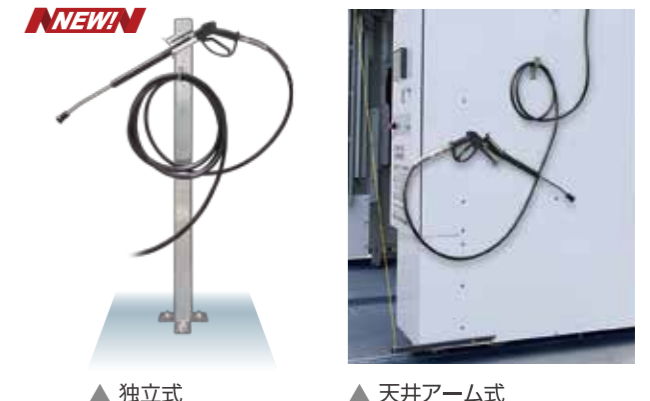

▲ 独立式

▲ 天井アーム式

ロッカーブラシ

タイヤ・ホイールや裾部から下回りに装着されたエアロパーツを強力に洗浄します。



エアカーテン

ブローによるパワフルなエアカーテンで飛沫をシャットアウト。洗車機の設置条件に応じてエア噴出方向を設定できます。



一例：
右サイドからの
エアカーテン

特許出願中

NEW! OPTION

Picarna

ピカーナ

1液3役コート「Picarna(ピカーナ)」

カーディーラー・整備場向け専用ケミカル

業界初、1種類のケミカルでワックス、撥水コート、それにガラス系コーティングと3つの施工を行うことが可能。コースメニューを増やすことでドライバーの選択肢を増やして、洗車の有料化に取り組みやすくなりました。

これまでにない成分配合とケミカルの特性に合わせた噴射タイミングなどにより実現。特にガラス系コーティングでは、従来の下地処理(撥水コート)をかける必要がないことから、従来のワックス、撥水コートと同じ2往復で塗布を終えることができます。

ガラス系コーティングが2往復で完了

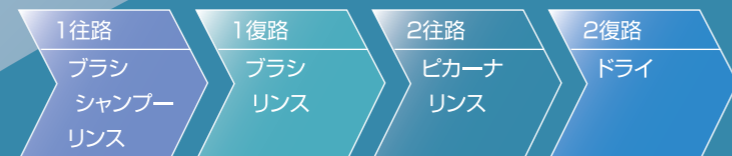

- ケミカル使用量は従来比で最大約40%削減(当社比)
- 水・電気の使用量も低減できランニングコストを抑制
- ブロワをかければ水滴残りが少なく作業負担を低減

「純正ケミカル」は、独自の品質・排水検査を行うことにより高い信頼性を有するとともに、ノズル詰まりを防ぐなど保守面でも優れています。

ピカーナはパームシャンプーとセットとなります。



動画でも確認できます▶



- 洗車有償化の時にドライバーに訴求する販促品も用意しています。

一例：横断幕

豊富なオプション

クレンジングシャンプー「DUフレッシュ」

OPTION

頑固な汚れを分解・除去。
ボディ本来の輝きを取り戻します。

界面活性剤、分散剤、溶剤成分の「トリプルクリーナー」効果により、頑固な汚れに浸透。古いコート剤皮膜と一緒に汚れを分解・除去して、ボディ本来の輝きを取り戻します。



高級泡洗浄「MDクリーマー」

OPTION

4方向からしっかり噴射

クリーミーな泡が車全体を包み込んで洗浄。手洗いコースでの泡洗車にも対応できます。



パームシャンプー-ECO

植物由来の原料で環境負荷を低減します。

ヤシ油やパーム油を用いることで、従来の液剤に比べてノルマルヘキサン抽出物質を1/2に削減します。



※MDクリーマー搭載時はMDクリーマーがシャンプーの代わりになります。

洗浄水の飛水防止板

洗車時に後方や側面で洗浄水の跳ね返りによる飛散が問題となる場合に備えて、飛水防止板を用意しています。さらに、片側を従来より約550mm延長した仕様も新たにをご用意しました。



▲ 飛水防止板

▲ 飛水防止板延長仕様

下部洗浄装置

OPTION

本体搭載型

洗車機本体内に搭載。洗車機が走行しながら高圧水を吹き付け、融雪剤や泥など下回りを手軽に洗浄します。



車両定置型

洗車機と連動して車両を洗い上げるタイプ。洗車スペースが小さい場合や、水の飛散を防止したい屋内設置におすすめです。



HEIGHT & WIDE

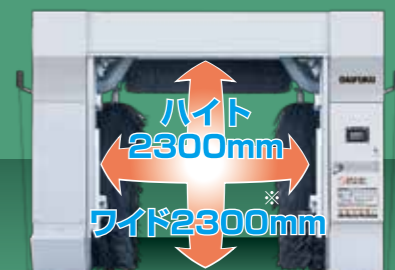

洗車可能高さ2300mm×幅2300mmの余裕寸法でワンボックス車から大型RV車まで安心して洗車できます。

※ワンボックス、ミニバン、ジープは車幅2200mmまでの対応となります。

① 高耐久フレーム



高耐食溶融メッキ鋼板によりフレーム部分の耐久性・耐候性などを向上。錆にくくなる「防錆仕様(オプション)」もご用意しています。

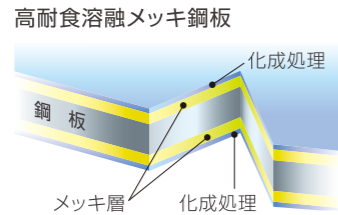

② 緊急停止ボタン

もしもの時にすぐ停止できるようにボタン周りのデザインを見直し、より目立つようにしました。



③ 液剤供給が容易

液剤タンクを本体フロント部に配置することで、液剤供給が簡単・容易になっています。



④ 緊急停止装置

万一の事故に備えて、洗車機の前4カ所に緊急停止装置を装備。人やモノがワイヤに触れると、洗車機が緊急停止する安全装置です。



SS仕様



SS様で定番の洗車メニューである「パームシャンプー」と環境対応撥水コーティング「DUコート」を標準搭載しています。

※仕様につきましては弊社担当営業までお問い合わせください。

仕 様 | ●パームシャンプー ●DUコート

設置図

水タンク・ブーム側面設置の場合
(単位:mm)

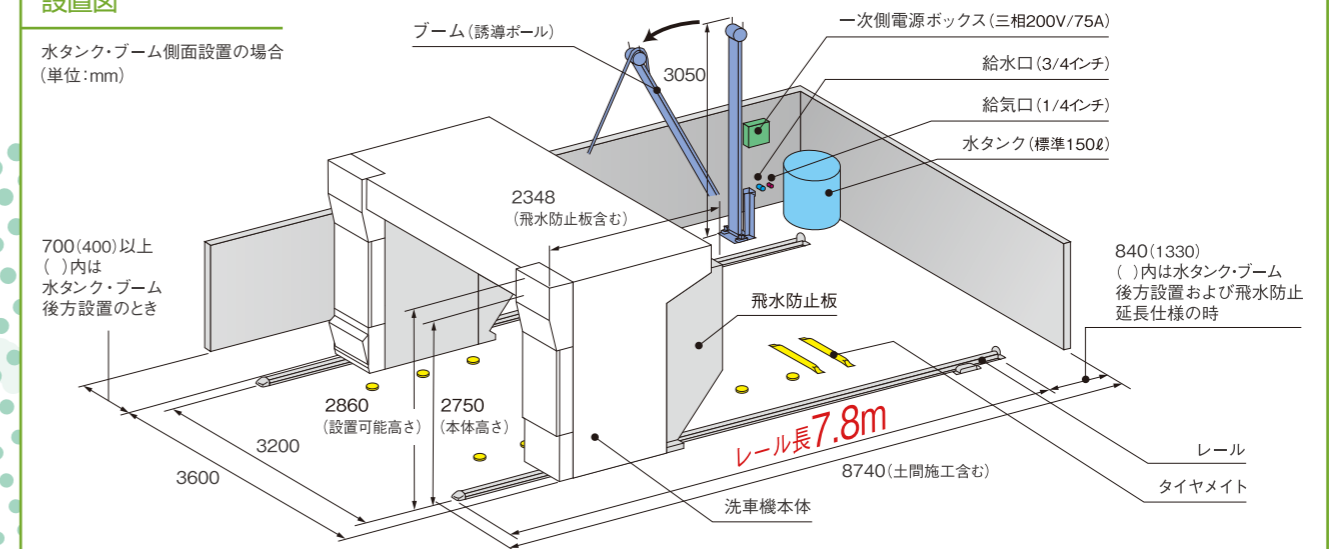

※レール長7800mmの場合、洗車可能な車長は5000mmとなります。